

SD32W (Euro V)
Многофункциональная
буровая установка

Технические характеристики

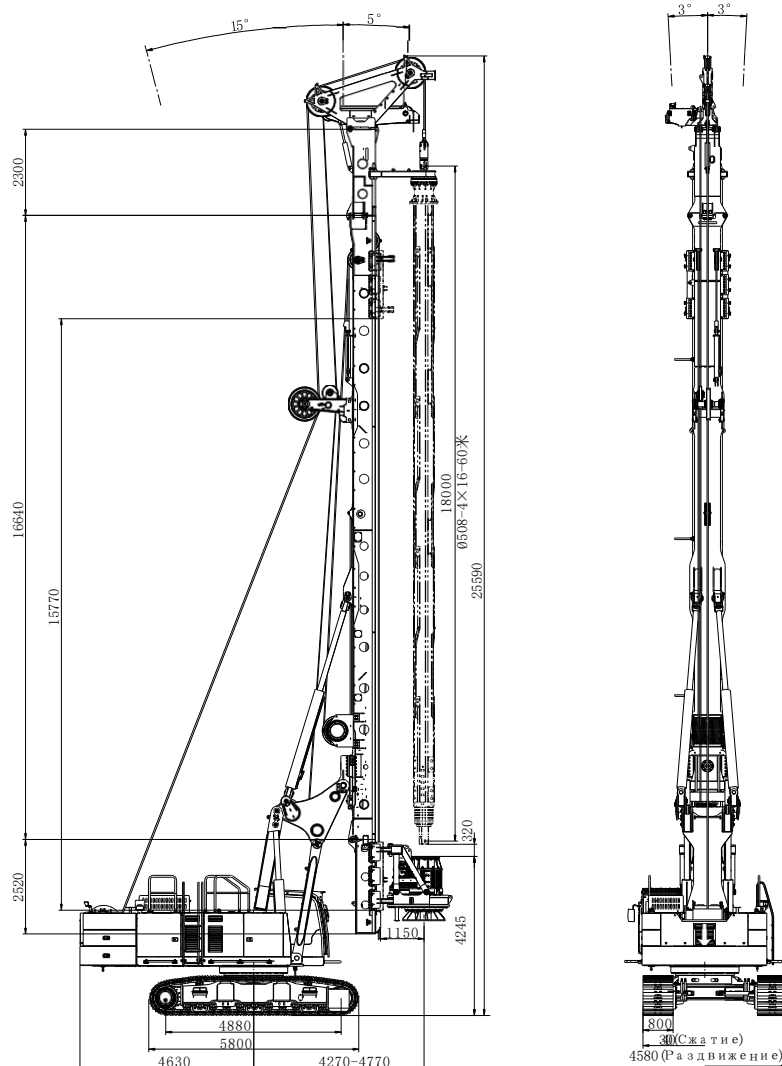

Модель	SD32W(EuroV)
Высота мачты (мм)	25620
Эксплуатационная масса(стандартные буровые инструменты)(кг)	114000
Максимальный диаметр бурения(мм)	2200
Максимальная глубина бурения(м)	4-60/5-75
Надстройка	JS92A
Двигатель	X12/Euro V
Мощность двигателя (кВт@об/мин)	354@1800
Расход гидравлической системы (л/мин)	2×360+147
Давление гидравлической системы (МПа)	34.3
Емкость топливного бака (л)	700
Емкость бака гидросистемы (л)	550
Раздвижная ходовая часть	JT85A
Ширина гусеницы (мм)	800
Длина гусеницы (мм)	5800
Ширина гусеничной тележки (сжата/раздвинута) (мм)	3400/4580
Усилие (кН)	700
Скорость движения (км/ч)	1.7

Вращательно-буровая головка	
Крутящий момент (кН·м)	320
Скорость вращения (об/мин)	5~32
Главная лебедка	
Макс. тяговое усилие одной линии (кН)	330
Диаметр троса (мм)	36
Макс. скорость подъема (м/мин)	75
Вспомогательная лебедка	
Тяговое усилие одной линии (кН)	110
Диаметр троса (мм)	20
Макс. скорость подъема (м/мин)	35
Система подачи	
Ход лебедки (мм)	15770
Усилие подачи (кН)	400
Усилие тяги (кН)	400

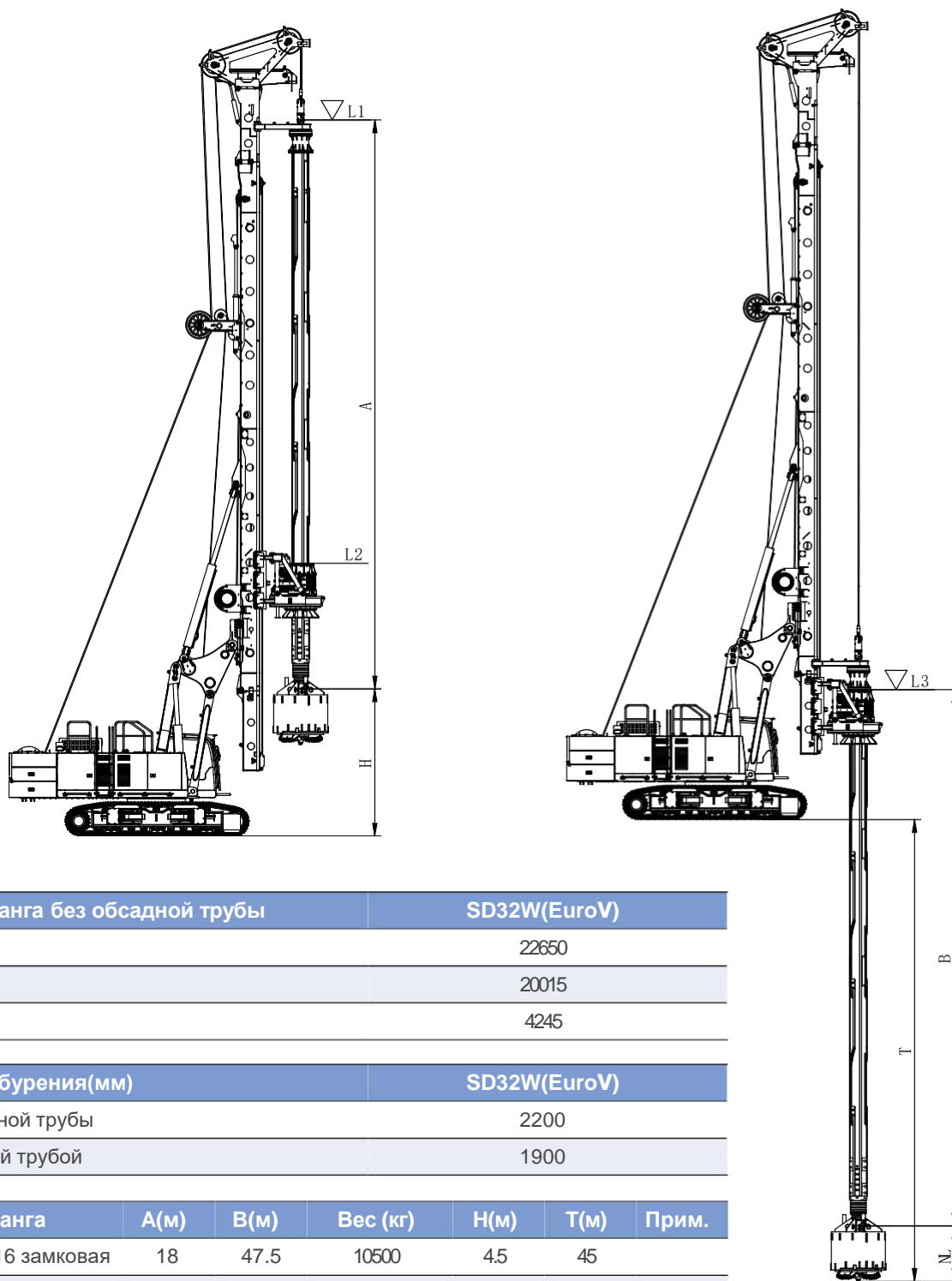

Келли-штанга без обсадной трубы	SD32W(EuroV)
L1	22650
L2	20015
L3	4245

Диаметр бурения(мм)	SD32W(EuroV)
Без обсадной трубы	2200
С обсадной трубой	1900

Келли-штанга	A(м)	B(м)	Вес (кг)	H(м)	T(м)	Прим.
φ 508-3×16 замковая	18	47.5	10500	4.5	45	
φ 508-4×15 замковая	17	58.5	13000	5.5	56	Стандарт
φ 508-4×16 замковая	18	62.5	14200	4.5	60	

A.Длина собранной Келли-штанги
 H.Макс. расстояние от Келли-штанги до земли. T.Глубина бурения.

B.Длина вытянутой Келли-штанги

Остальные размеры и длины Келли-штанги могут быть предоставлены по запросу

Транспортные характеристики

1 Транспортировка всей машины

weight G=98t B=3400mm

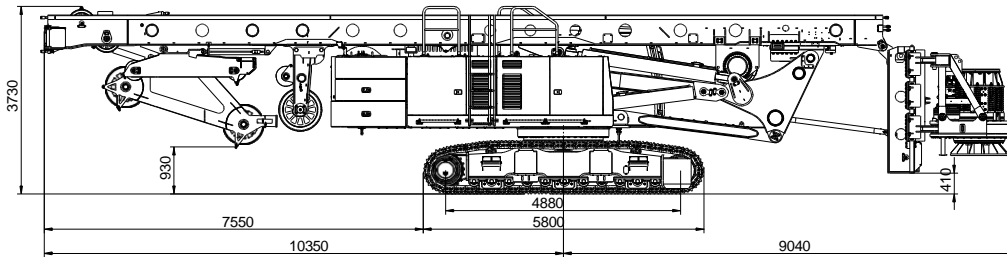

2 Разборная транспортировка

Базовая машина G=74t B=3400mm

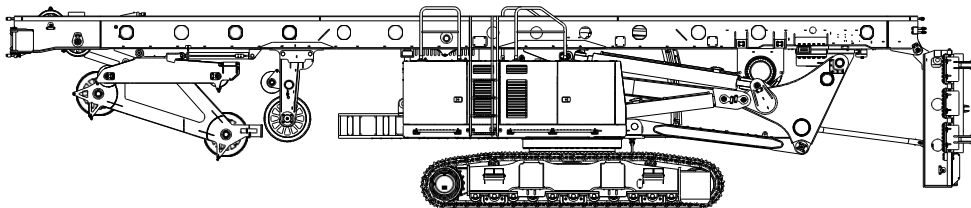

Нижний противовес+главная лебедка+трос
G=13.5t

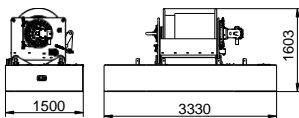

Противовес А
weight G=2.0t

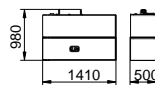

Противовес В weight
G=2.0t

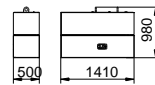

Вращательно-буровая
головка G=6.5t

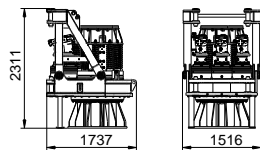

400-820-8326



上海金泰工程机械有限公司
SHANGHAI JINTAI ENGINEERING MACHINERY CO.,LTD

Address: 45 Luopu Road Anting
Shanghai
Tel: 86-21-59572973
Fax: 86-21-59577434
E-mail: webmaster@jintai-sh.com
Website: www.jintai-sh.com